



[www.meva.cz](http://www.meva.cz)

## NÁVOD K OBSLUZE

CZ

**PROPAN - BUTANOVÉ VAŘIČE JEDNOHOŘÁKOVÉ**  
VÍKEND mini, RIGA 1, RIO 1

**PROPAN - BUTANOVÉ VAŘIČE DVOUHOŘÁKOVÉ**  
SPORT, LIPNO, ORLÍK, RIGA 2, RIO 2

**PROPAN - BUTANOVÉ VAŘIČE TROJHOŘÁKOVÉ**  
RIGA 3, RIO 3

## NÁVOD NA OBSLUHU

SK

**PROPÁN - BUTÁNOVÉ VARIČE JEDNOHORÁKOVÉ**  
VÍKEND mini, RIGA 1, RIO 1

**PROPÁN - BUTÁNOVÉ VARIČE DVOJHORÁKOVÉ**  
SPORT, LIPNO, ORLÍK, RIGA 2, RIO 2

**PROPÁN - BUTÁNOVÉ VARIČE TROJHORÁKOVÉ**  
RIGA 3, RIO 3

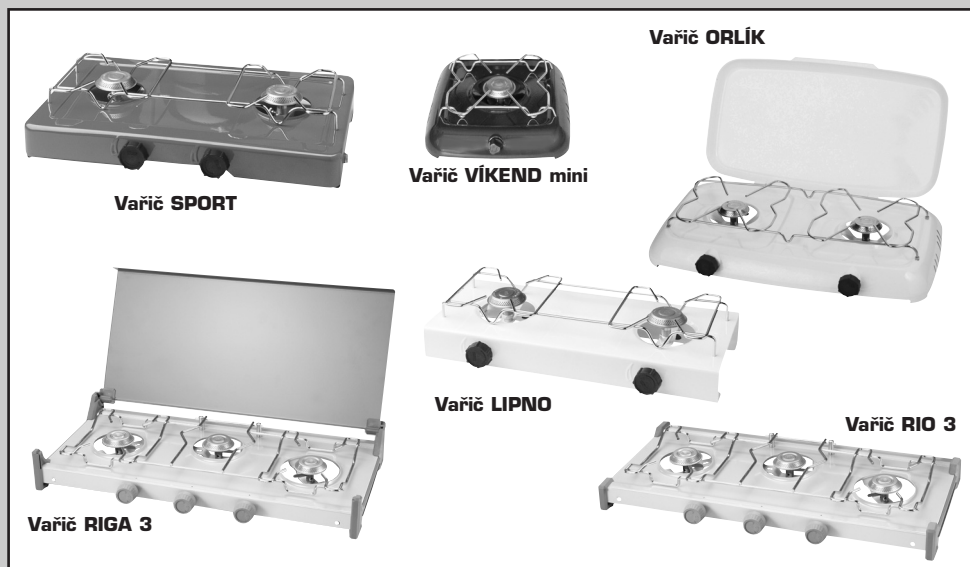

**Pečlivě prostudujte návod před použitím vařiče!**  
**Před použitím pozorně přeštudujte návod!**

**Důležité**

Pečlivě si přečtete tento návod k obsluze, abyste se dobře seznámili se spotřebičem před jeho připojením k LPG lahvi na plyn. Tento návod uschovejte pro příští použití!

Typové označení	Název variče	Součásti variče		
		Počet hořáků	Víko	Piezozapalování
2311	VÍKEND mini	1	ne	ne
2176 A	SPORT	2	ne	ne
2184	LIPNO	2	ne	ne
2318	ORLÍK	2	plechové	ano
2318 B	ORLÍK	2	ne	ano
2319	ORLÍK	2	plechové	ne
2319 B	ORLÍK	2	ne	ne
2338	RIGA 1	1	plechové	ne
2337	RIGA 2	2	plechové	ne
2336	RIGA 3	3	plechové	ne
2341	RIO 1	1	ne	ne
2340	RIO 2	2	ne	ne
2339	RIO 3	3	ne	ne

**Použití**

Dvouto propan-butanové skříňové jednohořákové, dvouhořákové a trojhořákové variče (dále jen varič) jsou určeny pro turistické účely k provozu ve venkovním prostředí, při rodinném kempinku, stanování, na zahrady, rekreaci chaty, do maringotek a menších bytových jednotek (kde je zaručeno dostatečné větrání) k tepelné přípravě pokrmů.

Varič je spotřebič kategorie I<sub>3B/P</sub>.

Varič je konstruován ke spalování plynné směsi propan-butanu (PB) s přímým přetlakem.

Varič je spotřebič na propan-butan (dále jen PB), který se připojuje přes jednocestný ventil (Typ 2157) pomocí spojovací hadice (Typ 4317), která je dlouhá 1,2 m, na 2 kg tlakovou LPG lahev LA2 (s max. provozním tlakem do 1,7 MPa).

Tlaková lahev je plněna propan-butanovou (PB) směsí A1 nebo B (značení dle ČSN ISO 4706), což je označení pro letní (60 % B, 40 % P) nebo zimní (40 % B, 60 % P) směs. Obě směsi jsou použitelné, mají však mírně odlišné fyzikální vlastnosti a proto je třeba při výměně doregulovat hořáky variče.

Pro jiné druhy paliv spotřebič nelze použít ani provést přestavbu spotřebiče!

Snaha o připojení jiných typů lahví na plyn může být nebezpečná!

V obchodech se LPG lahve prodávají prázdné, jejich naplnění Vám výměnným způsobem zajišťují označené prodejní místo nebo distributor tlakových lahví. Při každé výměně LPG lahve si vyžádejte informace pro její bezpečné skladování a používání!

LPG (Liquefied Petroleum Gas) - zkvapalněný uhlíkový plyn.

**Důležité**

Pozorně si přečtajte tento návod na obsluhu, aby ste sa dobre zoznámili so spotrebičom pred jeho pripojením k LPG fľaši na plyn. Tento návod si uschovajte pre budúce použitie!

Typové označení	Název variča	Súčasťi variča		
		Počet horákov	Veko	Piezo zapalovanie
2311	VÍKEND mini	1	nie	nie
2176 A	SPORT	2	nie	nie
2184	LIPNO	2	nie	nie
2318	ORLÍK	2	plechové	áno
2318 B	ORLÍK	2	nie	áno
2319	ORLÍK	2	plechové	nie
2319 B	ORLÍK	2	nie	nie
2338	RIGA 1	1	plechové	nie
2337	RIGA 2	2	plechové	nie
2336	RIGA 3	3	plechové	nie
2341	RIO 1	1	nie	nie
2340	RIO 2	2	nie	nie
2339	RIO 3	3	nie	nie

**Použitie**

Tieto propán-butánové skříňové jednohořákové, dvojhórákové a trojhórákové variče (ďalej len varič) sú určené pre turistické účely k prevádzke vo vonkajšom prostredí, karavanoch, rekreačných chatách, záhradných domčekoch (kde je zaručené dostatočné vetranie) k tepelnej príprave pokrmov.

Varič je spotrebič kategórie I<sub>3B/P</sub>.

Varič je skonštruovaný k spalovaniu plynné zmesi propán - butánu (ďalej len PB) priamym pretlakom.

Varič je spotrebič na propán - bután, ktorý sa pripája cez jednocestný ventil (Typ: 2157) pomocou hadice (typ 4317), ktorá je dlhá 1,2 m, na 2 kg tlakovú LPG fľašu LA2 (s max. prevádzkovým tlakom do 1,7 MPa)

Tlaková fľaša je plnená propán-butánovou (PB) zmesou A1 alebo B (označenie podľa ČSN ISO 4706), čo je označenie pre letnú (60 % B, 40 % P) alebo zimnú (40 % B, 60 % P) zmes. Obe zmesi sú použiteľné, majú však mierne odlišné fyzikálne vlastnosti. A preto je potrebné pri výmene doregulovať hořáky variča.

Pre iné druhy palív spotrebič nie je možné použiť, ani prevádzkať prestavbu spotrebiča!

Snaha o pripojenie iných typov fliaš na plyn môže byť nebezpečná!

V obchodoch sa LPG fliaše predávajú prázdné, ich naplnenie Vám výmenným spôsobom zaisťujú označené predajné miesto, alebo distribútor tlakových fliaš. Pri každej výmene LPG fliaše si vyžiadajte informácie pre ich bezpečné skladovanie a používanie!

LPG (Liquefied Petroleum Gas) - skvapalnený uhlíkový plyn.

**Príslušenství dodávané k vaříči**

1ks	hadice úplná 1,2 m	<b>Typ 4317</b>
1ks	jednocestný PB ventil	<b>Typ 2157</b>
1ks	montážní klíč	<b>Typ 4384</b>

**Doporučujeme zakoupit balíček s náhradním příslušenstvím Typ 4760, který obsahuje:**

1ks	montážní klíč (12/17)	<b>Typ 4384</b>
1ks	montážní klíč (12/19)	<b>Typ 4385</b>
1ks	propichovací jehla	<b>Typ 4570</b>
1ks	náhradní "O" kroužek	<b>Typ 4214</b>
1ks	náhradní "O" kroužek	<b>Typ 4370</b>
1ks	náhradní těsněnka pryžová	<b>Typ 4226</b>
1ks	fibrová těsněnka	<b>Typ 4312</b>
1ks	tryska Ø 0,20 mm	<b>Typ 4558</b>
1ks	tryska Ø 0,18 mm	<b>Typ 4327</b>
1ks	sintr	<b>Typ 4335</b>

Výrobce doporučuje veškeré příslušenství vyměnit min. po 2 letech.

Veškeré příslušenství lze objednat u firmy:  
**MEVA, a.s., tel.: 00420 416 823 390, 391, 302,**  
**fax: 00420 416 823 300,**  
**www.meva.cz**

**Technická data**

Zdroj ..... 2 kg LPG lahev LA2 (s provozním tlakem max. 1,7 MPa) plněná PB směsí A1 nebo B

Účinnost ..... min. 58 %

Průměr trysky ..... Ø 0,18 mm (označení č. 18)

	pro 1 hořák, při tlaku 0,25 MPa		Max. zatížení roštu [kg]	Hmotnost vaříče (bez lahve) [kg]	Min. objem místnosti, ve které smí být vaříč používán [m <sup>3</sup> ]
	Příkon [W]	Spotřeba [g/h]			
VÍKEND	1200	85	1 x 7	0,9	15
SPORT	1100	80	2 x 7	1,9	22
LIPNO	1100	80	2 x 7	1,7	22
ORLÍK	1200	85	2 x 7	1,9	24
RIGA 1	1000	75	1 x 7	1,8	15
RIGA 2	1000	75	2 x 7	2,7	20
RIGA 3	1000	75	3 x 7	3,4	30
RIO 1	1000	75	1 x 7	1,3	15
RIO 2	1000	75	2 x 7	1,9	20
RIO 3	1000	75	3 x 7	2,3	30

**Podmínky pro provoz vaříče**

Vaříč je určen pro turistické účely k provozu ve venkovním prostředí, při rodinném kempinku, stanování (nepoužívat přímo ve stanu), na zahrady, rekreační chaty, do maringotek a menších bytových jednotek s minimálním objemem místnosti, ve které je vaříč umístěn, viz. Technická data, a která je přímo větratelná (výměnu vzduchu s venkovním prostorem lze zajistit otevřením oken, balkónových dveří, větracích křídel apod.). Vaříč při provozu spotřebovává kyslík a v nevětraných uzavřených místnostech může být uživatel vážně ohrožen na životě z důvodu nedostatku kyslíku a zvýšené koncentrace CO!

Vaříč musí být provozován na vodorovném povrchu.

**Príslušenstvo dodávané k varičom**

1ks	hadica úplná 1,2 m	<b>Typ 4317</b>
1ks	jednocestný PB ventil	<b>Typ 2157</b>
1ks	montážny kľúč	<b>Typ 4384</b>

**Doporučujeme zakúpiť balíček s náhradným príslušenstvom Typ 4760, ktorý obsahuje:**

1ks	montážny kľúč (12/17)	<b>Typ 4384</b>
1ks	montážny kľúč (12/19)	<b>Typ 4385</b>
1ks	prepichovacia ihla	<b>Typ 4570</b>
1ks	náhradný "O" krúžok	<b>Typ 4214</b>
1ks	náhradný "O" krúžok	<b>Typ 4370</b>
1ks	náhradné tesnenie pryžové	<b>Typ 4226</b>
1ks	fibrové tesnenie	<b>Typ 4312</b>
1ks	tryska Ø 0,20 mm	<b>Typ 4558</b>
1ks	tryska Ø 0,18 mm	<b>Typ 4327</b>
1ks	sintr	<b>Typ 4335</b>

Výrobca doporučuje všetky príslušenstvá vymeniť min. po 2 rokoch.

Všetky náhradné diely je možné objednať u firmy:  
**MEVAKO s.r.o. Rožňava,**  
**tel./fax: 058/7327483, 7326597, 7329506,**  
**www.mevako.sk.**

**Technické dáta**

Zdroj ..... 2 kg LPG flaša LA2 (s prevádzkovým tlakom max. 1,7 MPa) plnená PB zmesou A1 alebo B

Účinnosť ..... min. 58 %

Priemer trysky ..... Ø 0,18 mm (označenie č. 18)

	pre 1 hořák, při tlaku 0,25 MPa		Max. zaťaženie roštu [kg]	Hmotnosť vaříča (bez flaše) [kg]	Min. objem miestnosti, v ktorej môže byť vaříč používaný [m <sup>3</sup> ]
	Příkon [W]	Spotřeba [g/h]			
VÍKEND	1200	85	1 x 7	0,9	15
SPORT	1100	80	2 x 7	1,9	22
LIPNO	1100	80	2 x 7	1,7	22
ORLÍK	1200	85	2 x 7	1,9	24
RIGA 1	1000	75	1 x 7	1,8	15
RIGA 2	1000	75	2 x 7	2,7	20
RIGA 3	1000	75	3 x 7	3,4	30
RIO 1	1000	75	1 x 7	1,3	15
RIO 2	1000	75	2 x 7	1,9	20
RIO 3	1000	75	3 x 7	2,3	30

**Podmienky pre prevádzku vaříča**

Varič je určený pre turistické účely k prevádzke vo vonkajšom prostredí, pri rodinnom kempovaní, stanovaní (nepoužívať vo vnútri stanu), na zahrady, rekreačné chaty a záhradných domčekoch s minimálnym objemom miestnosti, v ktorej je vaříč umiestnený, viz. Technické dáta a je priamo vetrateľná (výmenu vzduchu s vonkajším priestorom je možné zaistiť otvorením okien, balkónových dverí, vetracích křídel apod.). Varič pri prevádzke spotrebováva kyslík a v nevetraných uzavretých miestnostiach môže byť užívateľ vážne ohrozený na živote z dôvodu nedostatku kyslíka a zvýšenej koncentrácie CO!

Varič musí byť prevádzkovaný na vodorovnom povrchu.

Minimální odstupová vzdálenost tlakové lahve od zdroje tepla bez otevřeného plamene musí být 0,5 m a od ostatních zdrojů s otevřeným plamenem ve směru přímého sálání 1,5 m. Povrchová teplota tlakové lahve nesmí překročit 40°C a tlaková lahev nesmí být vystavena přímému slunečnímu záření. Tlaková lahev se smí používat pouze ve svislé poloze.

Je zakázáno umísťovat a používat tlakové lahve s LPG (a to ani vyprázdnené) v priestoroch pod úrovňou terénu.

Je prísne zakázáno provádzať jakýkoľvek priamy ohrev tlakových lahví s LPG pro zvýšení odpařovací mohutnosti plynu.

Pokyny pro manipulaci s tlakovými lahvemi na LPG si vyžádejte při každé výměně LPG lahve. Podrobné informace (pro Českou republiku) jsou stanoveny v ČSN 38 6462 a v TPG 402 01.

Je možno používať pouze dodaného typu tlakové PB hadice schválené výrobcem. Tlaková PB hadice musí být při provozu zajištěna proti oděru a ožehnutí nebo jinému mechanickému poškození (zkroucení apod.). Tlaková PB hadice nesmí být nastavována ani jinak upravována. Doba životnosti tlakové PB hadice je z bezpečnostních důvodů 2 roky od prvního použití. Po uplynutí této doby hadici vyměňte.

#### Připojení variče a kontrola těsnosti

- Vyměňte záslepky z převlečných matic hadice a zkontrolujte je-li v obou maticích hadice těsnění, pokud tam není, vložte jej do obou převlečných matic hadice.
- Těsnění je součástí balíčka s náhradním příslušenstvím a lze ho objednat u výrobce (Meva a.s., tel.: 00420 416 823 390, 391, 302, fax: 00420 416 823 300, www.meva.cz) nebo u jeho obchodních partnerů.
- Před připojením k lahvi na plyn zkontrolujte použití a dobrý stav těsnění.
- Před připojením variče zkontrolujte připojovací hrdlo tlakové lahve zda není znečištěno či zda není poškozený závit. Případné nečistoty odstraňte. Pokud je poškozen závit nesmí být varič připojen k lahvi. Poškozenou lahev vyměňte za bezvadnou.
- Na tlakovou LPG lahev o obsahu 2 kg našroubujte otáčením doprava jednocestný ventil (Typ 2157) s pryžovým těsněním (Typ 4226) a dotáhněte. Knoflík jednocestného ventilu musí být v uzavřené poloze.
- Spojovací hadicí, osazenou fibrovými těsněnkami v převlečných připojovacích maticích, propojte šroubení variče a jednocestného ventilu na LPG lahvi. Na obou stranách hadice dotáhněte montážním klíčem převlečné matice. Jehlové ventily variče musí být v uzavřené poloze.
- Otevřete jednocestný ventil na LPG lahvi otočením knoflíku doleva a potřením pěnотvorným roztokem (např. mýdlovou vodou) zkontrolujte neuniká-li plyn kolem šroubení. Jehlové ventily variče zůstávají uzavřené. Kontrolu těsnosti šroubení je nutné provést potřením všech spojů pěnотvorným roztokem. **Je zásadně zakázáno provádět kontrolu těsnosti pomocí otevřeného ohně !!!**

Minimálna odstupová vzdialenosť tlakovej fľaše od zdroja tepla bez otvoreného plameňa musí byť 0,5 m a od ostatných zdrojov s otvoreným plameňom v smere priameho sálania 1,5 m. Povrchová teplota tlakovej fľaše nesmie prekročiť 40 °C a tlaková fľaša nesmie byť vystavená priamemu slnečnému žiareniu. Tlaková fľaša sa smie používať iba vo zvislej polohe.

Je zakázané umiesťovať a používať tlakové fľaše s LPG (a to ani vyprázdnené) v priestoroch pod úrovňou terénu.

Je prísne zakázané prevádzať akýkoľvek priamy ohrev tlakových fľaš LPG pre zvýšenie odparovacej mohutnosti plynu.

Pokyny pre manipuláciu s tlakovými fľašami na LPG si vyžiadajte pri každej výmene LPG fľaše.

Podrobné informácie (pre Českú republiku) sú stanovené v ČSN 38 6462 a v TPG 402 01.

Je možné používať len dodaný typ spojovacej PB hadice schválený výrobcem. Tlaková PB hadica musí byť pri prevádzke zaistená proti odretiu a opáleniu, alebo inému mechanickému poškodeniu (skrútenie apod.). Tlaková PB hadica nesmie byť nastavovaná, ani inak upravovaná. Doba životnosti tlakovej PB hadice je z bezpečnostných dôvodov 2 roky od prvého použitia. Po uplynutí tejto doby hadicu vymeňte.

#### Pripojenie variča a kontrola tesnosti

- Vyberte záslepky z prevlečných matic hadice a skontrolujte, či sú v oboch maticiach hadice tesnenia. Pokiaľ tam nie sú, vložte ich do oboch prevlečných matic hadice.
- Tesnenie je súčasťou balíčka s náhradným príslušenstvom a je možné ho objednať u firmy: (MEVAKO s.r.o. Rožňava, tel./fax: 058/7327483, 7326597, 7329506, www.mevako.sk).
- Pred pripojením k fľaši na plyn skontrolujte použitie a dobrý stav tesnenia.
- Pred pripojením variča skontrolujte spojovacie hrdlo tlakovej fľaše, či nie je znečistené alebo či nie je poškodený závit. Prípadné nečistoty odstraňte. Pokiaľ je poškodený závit, nesmie byť varič pripojený k fľaši. Poškodenú fľašu vymeňte za bezchybnú.
- Na tlakovú LPG fľašu s obsahom 2 kg naskrutkujte otáčením doprava jednocestný ventil (Typ 2157) s pryžovým tesnením (Typ 4226) a dotiahnite. Gombík jednocestného ventilu musí byť v uzavretej polohe.
- Spojovacia hadicu, osadenú fibrovými tesneniami v prevlečných spojovacích maticiach, prepojte závit variča a jednocestného ventilu na LPG fľaši. Na oboch stranách hadice dotiahnite montážnym kľúčom prevlečné matice. Ihlový ventil variča musí byť v uzavretej polohe.
- Otvorte jednocestný ventil na LPG fľaši otočením gombíka doľava a potřením penotvorným roztokom (napr. mýdlovou vodou) skontrolujte či neuniká plyn okolo závitů. Ihlový ventil variča zostáva uzavretý. Kontrolu tesnosti závitů je nutné prevádzať potřením všetkých spojov penotvorným roztokom. **Je zásadne zakázané prevádzať kontrolu tesnosti pomocou otvoreného ohňa !!!**

### Zapalování a zhášení vaříče

- Zkontrolujte zda nejsou znečištěny nebo ucpaný otvory primárního vzduchu.
- Otevřete jednocestný ventil na LPG lahvi otočením knoflíku doleva a potřením pěniovým roztokem (např. mýdlovou vodou) zkontrolujte neuniká-li plyn kolem všech šroubení. Jehlový ventil vaříče zůstává uzavřený. Kontrolu těsnosti šroubení je nutné provést potřením všech spojů pěniovým roztokem. Je zásadně zakázáno provádět kontrolu těsnosti pomocí otevřeného ohně !!!
- U vaříče bez piezozapalování pokud nedochází k úniku plynu, otevřete knoflík jehlového ventilu vaříče doleva až uslyšíte slabé syčení proudícího plynu a potom zapalte zápalkou plyn u hořáku.
- U vaříče s piezozapalováním pokud nedochází k úniku plynu, otevřete knoflík jehlového ventilu vaříče doleva až uslyšíte slabé syčení proudícího plynu a stisknutím knoflíku piezozapalovače zapalte plyn.
- Hořáky jsou výrobcem seřizeny při pracovním tlaku v lahvi  $0,4 \div 0,6$  MPa, čemuž přibližně odpovídá teplota tlakové lahve  $18 \div 20^\circ\text{C}$ . Pro použití v odlišných provozních podmínkách (např. letní/zimní období) je nutné hořáky vaříče doseřidit. Intenzitu hoření seřídte uzavíráním nebo otevíráním knoflíku jehlového ventilu, popřípadě seřizením regulační matice (u vaříče SPORT a LIPNO) na hořákové trubce jejím vyšroubováním nebo zašroubováním do nové polohy nebo seřizením regulační clony (u vaříče VIKEND mini, ORLÍK, RIGA a RIO) na hořákové trubce. Tímto seřizením se změní průchodnost a množství vzduchu přes otvory primárního vzduchu do směšovacího prostoru hořáku, což ovlivní účinnost spalování plynu. Intenzitu hoření regulujte až po zahřátí hořáku tj. asi po 2 min provozu. Při optimálním spalování je plamen zbarven do modrozelená.
- Během doby předehřívání (cca 1 min) nebo při pohybu spotřebičem může plyn hořet třepotavým plamenem.
- Zhášení hořáku se provede uzavřením knoflíku jehlového ventilu. Při vypnutí vaříče na delší dobu (např. přes noc atp.) uzavřete nejprve jednocestný ventil u LPG lahve a nechte dohořet zbytek plynu z přívodní hadice. Potom teprve uzavřete jehlový ventil na vaříči. Jinak je hadice vystavena přímému přetlaku plynu z tlakové LPG lahve.
- U vaříče s víkem po zhasnutí hořáku nechte horké části dovolna vychladnout a až poté uzavřete víko vaříče.

### Odpojení vaříče

Před odpojením vaříče zkontrolujte zda jsou hořáky zhasnuty. Vaříč lze odpojit pouze v případě uzavřených jehlových ventilů.

Jednocestný ventil vyšroubujte z lahve jeho otáčením doleva. Odpojenou lahev opatřete ochrannou zátkou. Pokud vaříč nebudete připojovat na jinou lahev s LPG, odpojte od vaříče též přívodní hadici a uložte jej tak, aby bylo zabráněno znečištění či mechanickému poškození. Do převlečných matic přívodní hadice vložte záslepky aby bylo zabráněno vniknutí nečistot do hadice a vypadnutí těsnění z převlečných matic.

### Zapalovanie a zhášanie variča

- Skontrolujte či nie sú znečistené alebo upchaté otvory primárneho vzduchu.
- Otvorte jednocestný ventil na LPG fľaši otočením gombíka doľava a potretím penotvorným roztokom (napr. mýdlovou vodou) skontrolujte či neuniká plyn okolo všetkých závitov. Ihlový ventil variča zostáva uzavretý. Kontrolu tesnosti závitov je nutné prevádzka potretím všetkých spojov penotvorným roztokom. Je zásadne zakázané prevádzka kontrolu tesnosti pomocou otvoreného ohňa !!!
- U variča bez piezozapalovania pokiaľ nedochádza k úniku plynu, otvorte gombík ihlového ventilu variča doľava, až keď budete počuť slabé syčanie prúdiaceho plynu, potom zapáľte plyn pri hořáku.
- U variča s piezozapalováním pokiaľ nedochádza k úniku plynu, otvorte gombík ihlového ventilu variča doľava, až keď budete počuť slabé syčanie prúdiaceho plynu, stlačením gombíka piezozapalovača zapáľte plyn.
- Hořáky sú výrobcem nastavené pri pracovnom tlaku vo fľaši  $0,4 \div 0,6$  MPa, čomu približne zodpovedá teplota tlakovej fľaše  $18 \div 20^\circ\text{C}$ . Pri práci v odlišných prevádzkových podmienkach (napr. letné/zimné obdobie) je nutné hořáky variča nastaviť. Intenzitu horenia nastavte uzatváraním alebo otváraním gombíka ihlového ventilu, prípadne nastavením regulačnej matice (u variča SPORT a LIPNO) na hořákovú trubku jej vyskrutkovaním alebo zaskrutkovaním do novej polohy alebo nastavením regulačnej clony (u variča VIKEND mini, ORLÍK, RIGA, RIO) na hořákovú trubku. Týmto nastavením sa zmení priechodnosť a množstvo vzduchu cez otvory primárneho vzduchu do zmiešavacieho priestoru hořáku, čo ovplyvní účinnosť spaľovania plynu. Intenzitu horenia regulujte až po zahriatí hořáku t.j. asi po 2 min prevádzky. Pri optimálnom spaľovaní je plameň zafarbený do modro - zelená.
- Počas doby predhrievania (cca 1 min.) alebo pri pohybe spotrebičom môže plyn horieť trepotavým plameňom.
- Zhášanie hořáka sa prevádza uzavretím gombíka ihlového ventilu. Pri vypnutí variča na dlhšiu dobu (napr. cez noc atd.) uzavrite najprv jednocestný ventil pri LPG fľaši a nechajte dohořieť zbytok plynu z prívodnej hadice. Potom až uzavrite ihlový ventil na variči. Inak je hadica vystavená priamemu pretlaku plynu z tlakovej LPG fľaše.
- U variča s vekom po zhasnutí hořáka nechajte hořúce časti dovolna vychladnúť a až potom uzavrite veko variča.

### Odpojenie variča

Pred odpojením variča skontrolujte, či sú hořáky zhasnuté. Varič je možné odpojiť len v prípade uzavretých ihlových ventilov.

Jednocestný ventil vyskrutkujte z fľaše jeho otáčením doľava. Odpojenú fľašu zaopatrite ochrannou zátkou. Pokiaľ varič nebudete pripojovať na inú fľašu s LPG, odpojte od variča tiež prívodnú hadicu a uložte ju tak, aby bolo zabránené znečisteniu či mechanickému poškodeniu. Do prevlečných matic prívodovej hadice vložte záslepky, aby bolo zabránené vniknutiu nečistôt do hadice a vypadnutiu tesnení z prevlečných matic.



## UPOZORNĚNÍ

Při připojování a odpojování vařiče dochází k malému úniku plynu před dotažením jednocestného ventilu do hrdla lahve, nebo po povolení z hrdla lahve. Tento jev je normální a je proto nutné, aby zašroubování či vyšroubování ventilu z lahve, ve fázi kdy dochází k úniku plynu, bylo prováděno co nejrychleji.

### Údržba

Před každým použitím je nutno zkontrolovat dotažení všech spojů, překontrolovat těsnost (viz. Připojení vařiče a kontrola těsnosti), stav těsnění, případně doregulovat regulační maticí nebo regulační clonou přívod primárního vzduchu ovlivňující účinnost spalování plynu (viz. Zapalování a zhasnutí hořáku). Před každým použitím je nutno též zkontrolovat zda nejsou znečištěny nebo ucpány otvory primárního vzduchu.

Údržbu spotřebiče provádějte vždy v pravidelných intervalech a při sníženém výkonu (tj. žlutý plamen a očarování dna varné nádoby) a dále v případech většího znečištění (ucpání otvorů přívodu primárního vzduchu).

Při provozu vařiče dbejte na to, aby byla lahev vždy níže než hořák. Tím se omezí možnost ucpání trysek.

Vizuálně, popřípadě hmatem zkontrolujte stav tlakové hadice. V případě vydutí nebo jiného porušení je nutné ji ihned vyměnit. Pokud je tlaková hadice při užívání vystavena hrubšímu zacházení v náročných provozních podmínkách, je z bezpečnostních důvodů vhodné, aby uživatel prováděl v pravidelných intervalech jednoduchou zkoušku těsnosti tlakové hadice a včasným odhalením netěsnosti předešel způsobení požáru v důsledku vzplanutí unikajícího plynu. Kontrola těsnosti hadice se může provádět např. postupným protažením celé délky hadice v nádobě s vodou za současného sledování případného úniku plynu v podobě bublinek. Hadice musí být při zkoušce pod přímým tlakem (max. 1,7 MPa) z tlakové LPG lahve.

Výměna lahve na plyn se musí provádět ve venkovním prostředí, mimo jakéhokoli zdroje zapálení/vznícení a mimo dosah ostatních osob. Před odpojením lahve na plyn zkontrolujte zda jsou hořáky zhasnuty.

### Závady a jejich odstranění

- Při odstraňování závad, u kterých se musí provádět demontáž a montáž jednotlivých dílů vařiče, je nutné vypnout vařič a odpojit ho od LPG lahve !
- Pokud se necítíte natolik technicky zdatní a některé činnosti uvedené v tomto návodu (odstraňování závad atd.) by Vám činily potíže, obraťte se na odborný servis - výrobce (Meva a.s., tel.: 00420 416 823 390, 391, 302).
- Veškeré náhradní díly, jsou součástí balíčku s náhradním příslušenstvím Typ 4760, který lze objednat u výrobce (Meva a.s., tel.: 00420 416 823 390, 391, 302, fax: 00420 416 823 300, www.meva.cz) nebo u jeho obchodních partnerů.

## UPOZORNENIE

Pri pripojovaní a odpojovaní variča dochádza k malému úniku plynu pred dotiahnutím jednocestného ventilu do hrdla fľaše, alebo po povolení z hrdla fľaše. Tento jav je normálny a je preto nutné, aby zaskrutkovanie či vyskrutkovanie ventilu z fľaše, vo fáze kedy dochádza k úniku plynu, bolo prevedené čo najrýchlejšie.

### Údržba

Pred každým použitím je nutné skontrolovať dotiahnutie všetkých spojov, prekontrolovať tesnosť (viď. Pripojenie variča a kontrola tesnosti), stav tesnenia, prípadne doregulovať regulačnou maticou, alebo regulačnou clonou prívod primárneho vzduchu ovplyvňujúci účinnosť spaľovania plynu (viď. Zapalovanie a zhasňanie horáku). Pred každým použitím je nutné tiež skontrolovať, či nie sú znečistené alebo upchaté otvory primárneho vzduchu.

Údržbu spotrebiča prevádzajte vždy v pravidelných intervaloch a pri znížení výkonu (t.j. žltý plameň a zadymenie dna varnej nádoby) a ďalej v prípadoch väčšieho znečistenia (upchatie otvoru prívodu primárneho vzduchu).

Pri prevádzke variča dbajte na to, aby bola fľaša vždy nižšie, než horák. Tým sa obmedzí možnosť upchatia trysiek.

Vizuálne, popřípadě hmatom skontrolujte stav tlakovej hadice. V prípade vydutia alebo iného porušenia je nutné ju ihneď vymeniť. Pokiaľ je tlaková hadica pri používaní vystavená hrubšiemu zachádzaniu v náročných prevádzkových podmienkach, je z bezpečnostných dôvodov vhodné, aby užívateľ prevádzkal v pravidelných intervaloch jednoduchú skúšku tesnosti tlakovej hadice a včasným odhalením netesnosti predišiel spôsobeniu požiaru v dôsledku vzplanutia unikajúceho plynu. Kontrola tesnosti hadice sa môže prevádzať napr. postupným pretiahnutím celej dĺžky hadice v nádobe s vodou za súčasného sledovania prípadného úniku plynu v podobe bublinek. Hadica musí byť pri skúške pod priamym tlakom (max. 1,7 MPa) z tlakovej LPG fľaše.

Výměna fľaše na plyn sa musí prevádzať vo vonkajšom prostredí, mimo akéhokoľvek zdroja zapálenie/vznietenie a mimo dosah ostatných osôb. Pred odpojením fľaše na plyn skontrolujte, či sú horáky zhasnuté.

### Závady a ich odstránenie

- Pri odstraňovaní závad, u ktorých sa musí prevádzať demontáž a montáž jednotlivých dielov variča, je nutné vypnúť varič a odpojiť ho od LPG fľaše !
- Pokiaľ sa necítite natoľko technicky zdatní a niektoré činnosti uvedené v tomto návode (odstraňovanie závad atď.) by Vám robili problémy, obraťte sa na odborný servis - MEVAKO s.r.o. tel./fax: 058/7327483, 7326597.
- Všetky náhradné diely, sú súčasťou balíčka s náhradným príslušenstvom Typ 4760, ktorý je možné objednať u firmy MEVAKO s.r.o. Rožňava, tel./fax: 058/7327483, 7326597, 7329506, www.mevako.sk.

**Závada**

- Po pripojení variče k tlakovej LPG lahvi je cítiť unikajúci plyn.

**Odstránení závady**

- Prekontrolujte správne dotažení jednocestného ventilu na tlakovej LPG lahvi a dotažení prevlečných matic spojovacej hadice. Pokiaľ netesnosť pretrvává zkontrolujte stav "O" kroužků na jednocestném ventilu (Typ 4214) a ovládacím knoflíku na variči (Typ 4214, u variče VIKEND mini Typ 4370) a stav a správné umiestnění fibrových těsněnek (Typ 4312) na hadici.
- Pokud se netesnost projeví u ovládacího knoflíku variče nebo jednocestného ventilu, odstraňte ji vyšroubováním pojistné matice, vyšroubováním jehlového ventilu a provedením výměny těsnícího "O" kroužku, který lehce potřete silikonovou vazelinou. Opětovnou montáž proveďte opačným postupem. Při výměně musí být spotřebič odpojen od LPG lahve.

**Závada**

- Horák variče nelze zapáliť.

**Odstránení závady**

- Zkontrolujte stav naplnění tlakové LPG lahve. Upozorňujeme, že se snižující se povrchovou teplotou lahve a ubývajícím množstvím plynu v tlakové LPG lahvi klesá i tlak a úměrně tomu klesá i výkon variče. Pokud je tlaková lahev dostatečně naplněná ujistěte se zda nedošlo, nesprávným umístěním nebo silným dotažením prevlečných matic spojovacej hadice, k poškození některé ze dvou fibrových těsněnek, které by mohly způsobit ucpání průtoku. Dále zkontrolujte stav trysky (Typ 4327) a současně sintru (Typ 4335), který je natlačen v ústí trysky. Odsroubujte horák z armatury variče a vyšroubujte trysku, tahem vyjměte sintr z trysky a propichovací ihlou (Typ 4570 - není součástí balení) pročistěte trysku a vyperte ji v technickém benzínu. Pokud bude povrch sintru mírně nazelenalý nebo jinak znečistěný vyměňte jej za nový. Při výměně musí být spotřebič odpojen od LPG lahve.
- Při zapalování horáků variče nastavte pro snazší zapálení pouze slabý průtok plynu a po zahoření plynu doregulujte průtok na požadovaný výkon plameňa.

**Závada**

- Plamen špatně hoří, je zbarvený do žluta nebo červena.

**Odstránení závady**

- Plamen zbarvený do žluta nebo červena může být způsoben nedostatkem vzduchu ve spalované směsi. V tomto případě vyšroubujte regulační matici (u variče VIKEND mini, ORLÍK, RIGA, RIO, seřídte clonu) tak, aby se více odkryly otvory primárního vzduchu. U variče SPORT novou polohu matice zajištěte zajišťovacím šroubem.
- Nemožnosť zapálení horáků (plamen se utrháva) může být způsobeno prebytkem vzduchu ve spalované směsi. V tomto případě zaskrutkujte regulační maticu (u variče VIKEND mini, ORLÍK, RIGA, RIO, seřídte clonu) na trubce horáku tak, aby se více zakryly otvory primárního vzduchu. U variče SPORT novou polohu matice zajištěte zajišťovacím šroubem.

**Závada**

- Po pripojení variča k tlakovej LPG flaši je cítiť unikajúci plyn.

**Odstránenie závady**

- Prekontrolujte správne dotiahnutie jednocestného ventilu na tlakovej LPG flaši a dotiahnutie prevlečných matic spojovacej hadice. Pokiaľ netesnosť pretrvává skontrolujte stav "O" kroužkov na jednocestnom ventilu (Typ 4214) a ovládacím gombíku na variči (Typ 4214, u variča VIKEND mini Typ 4370) a stav a správné umiestnenie fibrových tesnení (Typ 4312) na hadici.
- Pokiaľ sa netesnosť prejaví u ovládacieho gombíku variča alebo jednocestného ventilu, odstráňte ju vyskrutkovaním pojistnej matice, vyskrutkovaním ihlového ventilu a prevedením výmeny tesniaceho "O" kroužku, ktorý ľahko potriete silikonovou vazelinou. Opätovnú montáž proveďte opačným postupom. Pri výmene musí byť spotrebič odpojený od LPG flaše.

**Závada**

- Horák variča sa nedá zapáliť.

**Odstránenie závady**

- Skontrolujte stav naplnenia tlakovej LPG flaše. Upozorňujeme, že so znižujúcou sa povrchovou teplotou flaše a ubúdajúcim množstvom plynu v tlakovej LPG flaši klesá i tlak a úmerne tomu klesá i výkon variča. Pokiaľ je tlaková flaša dostatočne naplnená uistite sa, či nedošlo, nesprávnym umiestnením alebo silným dotiahnutím prevlečných matic spojovacej hadice, k poškodeniu niektorej z dvoch fibrových tesnení, ktoré by mohli spôsobiť upchatie prietokov. Ďalej skontrolujte stav trysky (Typ 4327) a súčasne sintra (Typ 4335), ktorý je natlačený v ústí trysky. Odskrutkujte horák z armatury variča a vyskrutkujte trysku, tahom vyberte sintr z trysky a priloženou prepichovacou ihlou (Typ 4570 - nie je súčasťou balenia) prečistite trysku a vyperte ju v technickom benzíne. Pokiaľ bude povrch sintra mierne nazelenalý alebo inak znečistený, vymeňte ho za nový. Pri výmene musí byť spotrebič odpojený od LPG flaše.
- Pri zapalovaní horáku variča nastavte pre ľahšie zapálenie len slabý prietok plynu a po zahorení plynu doregulujte prietok na požadovaný výkon plameňa.

**Závada**

- Plameň zle hoří, je zafarbený do žlta alebo červena.

**Odstránenie závady**

- Plameň zafarbený do žlta alebo červena môže byť spôsobený nedostatkom vzduchu v spalovanej zmesi. V tomto prípade vyskrutkujte regulačnú maticu (u variča VIKEND mini, ORLÍK, RIGA, RIO, nastavte clonu) tak, aby sa viac odkryli otvory primárneho vzduchu a novú polohu matice zaisťovavou skrutkou.
- Nemožnosť zapálenia horáku (plameň sa utrháva) môže byť spôsobený prebytkom vzduchu v spalovanej zmesi. V tomto prípade zaskrutkujte regulačnú maticu (u variča VIKEND mini, ORLÍK, RIGA, RIO nastavte clonu) na trubke horáku tak, aby sa viac zakryli otvory primárneho vzduchu. U variča SPORT novú polohu matice zaisťovavou skrutkou.

**Závada**

- Plamen nelze doregulovat.

**Odstranění závady**

- Pokud nelze plamen doregulovat pomocí ventilu na vařiči a regulační matice (clony) na hořáku, tak zkontrolujte stav trysky a současně sintru, který je natlačen v ústí trysky. Odšroubujte hořák z armatury vařiče a vyšroubujte trysku, tahom vyjměte sintr z trysky a přiloženou propichovací jehlou pročistěte trysku a vyperte ji v technickém benzínu. V případě, že nelze trysku takto pročistit, nahraďte ji novou. Tryska musí mít označení č. 18. Pokud bude povrch sintru mírně nazelenalý nebo jinak znečištěný vyměňte jej za nový. Při výměně musí být spotřebič odpojen od LPG lahve.

**Závada**

- Znečištění hořáku překypěným jidlem

**Odstranění závady**

- Odšroubujte hořák z armatury vařiče a vložte do nádoby s vodou a nechte nečistoty odmočit. Vyšroubujte trysku, vyjměte sintr a pročistěte propichovací jehlou a vyperte ji v technickém benzínu. Přístupné části vařiče omyjte vodou.

**Skladování spotřebič**

Spotřebič musí být skladován v uzavřených, dobře větraných místnostech neobsahujících agresivní látky, při teplotě nejméně 10°C a relativní vlhkosti vzduchu nejvýše 80%. Pokud je vařič připojen k tlakové LPG lahvi nesmí být uložen v prostoru pod úrovní terénu.

**Likvidace spotřebiče**

Pokud se rozhodnete pro likvidaci starého spotřebiče, ať už proto, že jste si zakoupili nový nebo proto, že se na starém vyskytla neopravitelná závada, odneste jej na místo k tomu určené (např. Sběr druhotných surovin, Sběrný dvůr apod.).

**Likvidace obalu**

Obal odložte na místo určené obcí k ukládání odpadu.

**Bezpečnostní požadavky**

- Vařič smí obsluhovat pouze dospělá osoba nad 18 let podle tohoto návodu ! Při provozu vařiče musí obsluha dále respektovat všeobecné požární bezpečnostní předpisy !
- Obsluha vařiče nesmí být v žádném případě svěřována dětem !
- Vařič musí být uložen mimo dosah dětí !
- Nepoužívejte vařič, který by měl poškozená nebo opotřebovaná těsnění !
- Nepoužívejte vařič, pokud je netěsný, poškozený nebo pokud pracuje nesprávně !
- Jestliže Váš spotřebič není těsný (zápach plynu), okamžitě jej přeneste do venkovního prostředí, do místa bez otevřeného ohně s dobrým větráním, kde lze zjistit a zastavit tento únik. Chcete-li provést kontrolu úniků (těsnosti) Vašeho spotřebiče, provádějte to ve venkovním prostředí ! Nežjistujte úniky otevřeným ohněm, použijte pěnотvorný roztok !
- Přístupné části vařiče (hořáky, varná mřížka, skříň vařiče v blízkosti hořáků) jsou při provozu a bez-

**Závada**

- Plameň sa nedá doregulovať.

**Odstránenie závady**

- Pokiaľ sa nedá plameň doregulovať pomocou ventilu na variči a regulačnej matice (clony) na hořáku, tak skontrolujte stav trysky a súčasne sintra, ktorý je natlačený v ústí trysky. Odskrutkujte hořák z armatury vařiča a vyskrutkujte trysku, tahom vyberte sintr z trysky a s priloženou prepichovacou ihlou prečistite trysku a vyperte ju v technickom benzíne. V prípade, že sa nedá trysku takto prečistiť, nahraďte ju novou. Tryska musí mať označenie č. 18. Pokiaľ bude povrch sintra mierne nazelenalý alebo inak znečistený, vymeňte ho za nový. Pri výmene musí byť spotřebič odpojený od LPG fľaše.

**Závada**

- Znečistenie hořáku prekypeným jedlom

**Odstránenie závady**

- Odskrutkujte hořák z armatury vařiča a vložte do nádoby s vodou a nechajte nečistoty odmočiť. Vyskrutkujte trysku, vyberte sintr a prečistite prepichovacou ihlou a vyperte ju v technickom benzíne. Prístupné časti vařiča umyte vodou.

**Skladovanie spotřebiča**

Spotřebič musí byť skladovaný v uzavretých, dobre vetraných miestnostiach neobsahujúcich agresívne látky, pri teplote najmenej 10°C a relatívna vlhkosť vzduchu najviac 80%. Pokiaľ je vařič pripojený k tlakovej LPG fľaši, nesmie byť uložený v priestore pod úrovňou terénu.

**Likvidácia spotřebiča**

Pokiaľ sa rozhodnete pre likvidáciu starého spotřebiča, či už preto, že ste si zakúpili nový, alebo preto, že sa na starom vyskytla neopravitelná závada, odneste ho na miesto k tomu určené (napr. Zber druhotných surovin, Zberný dvor apod.).

**Likvidácia obalu**

Obal odložte na miesto určené k ukládaniu odpadu.

**Bezpečnostné požiadavky**

- Vařič smie obsluhovať len dospelá osoba nad 18 rokov podľa tohto návodu ! Pri prevádzke vařiča musí obsluha ďalej respektovať všeobecné požiarne bezpečnostné predpisy !
- Obsluha vařiča nesmie byť v žiadnom prípade zverovaná deťom !
- Vařič musí byť uložený mimo dosahu detí !
- Nepoužívejte vařič, ktorý by mal poškodené alebo opotrebované tesnenia !
- Nepoužívejte vařič, pokiaľ je netesný, poškodený alebo pokiaľ pracuje nesprávně !
- Ak váš spotřebič nie je tesný (zápach plynu), okamžite ho prenesť do vonkajšieho prostredia, do miesta bez otvoreného ohňa s dobrým vetraním, kde sa dá zistiť a zastaviť tento únik. Ak chcete previesť kontrolu úniku (tesnosti) vášho spotřebiča, prevádzkajte to vo vonkajšom prostredí. Nežjistujte úniky otvoreným ohňom, použijte penotvorný roztok.
- Prístupné časti vařiča (hořáky, varná mriežka,



prostředně po něm velmi horké ! Zamezte přístup malých dětí ke spotřebiči !

- Při provozu je nutno vařič umístit na nehořlavou podložku a mít ho pod dohledem !
- Z hlediska požární bezpečnosti musí být vařič umístěn nejméně 500 mm od hořlavých materiálů !
- Kontrolu těsnosti provádějte v dobře větrané místnosti, popř. ve venkovním prostředí, mimo zdroje zapálení/vznícení a mimo dosah ostatních osob !
- Výměnu tlakové LPG lahve provádějte ve venkovním prostředí, mimo zdroje zapálení/vznícení a mimo dosah ostatních osob !
- Povrchová teplota LPG lahve nesmí překročit 40°C !
- Je zakázán jakýkoliv přímý ohřev tlakové lahve s LPG pro zvýšení odpařovací mohutnosti kapalného plynu !
- Po připojení vařiče k LPG lahvi se vyvarujte naklání, obrácení a jiným manipulacím s LPG lahví, která by měla za následek natečení tekuté PB směsi do připojovací hadice a hořáku vařiče. Po zapálení hořáku, by důsledkem nedokonalého zplynění tekuté PB směsi došlo k výraznému vyšlehnutí plápolavého plamene z hořáku. Po vyhoření tekutého plynu by se velikost a intenzita plamene vrátila do původně nastavených hodnot. Následkem je ucpání trysky (špatné hoření), nadměrné opalování součástí vařiče, tvorba sazí a větší riziko vzniku požáru (nelze ovládat vzniklý plamen) !
- Zabraňte zkrucování hadice !
- V prostoru, kde je vařič v použití, je nutné zajistit dostatečné větrání !
- Je zakázáno používat spotřebič v místnostech a prostorách pod úrovní terénu !
- Z bezpečnostních důvodů neupravujte žádné díly vařiče !
- Je zakázáno přestavovat spotřebič na jiný druh plynu !
- Je zakázáno umísťovat a používat tlakové lahve s LPG (a to ani vyprázdňené) v prostorech pod úrovní terénu !

### POZOR!

Vařič spotřebovává při provozu kyslík a v nevětrané místnosti, zejména v zahradních domcích, rekreačních chatách, v maringotkách a menších bytových jednotkách, může být uživatel vážně ohrožen na životě z důvodu nedostatku kyslíku a zvýšené koncentrace CO ! Proto je nutné aby minimální objem místnosti, ve které je spotřebič používán, byl viz. Technická data a bylo zajištěno dostatečné větrání. Je nutné zajistit dostatečný přívod spalovacího vzduchu a zároveň je nutné zabránit případnému nebezpečnému hromadění nespáleného paliva u vařiče ! Směs PB je z fyzikálního hlediska těžší než vzduch a v případě samovolného úniku v důsledku netěsnosti klesá a hromadí se u země.

skříň vařiča v blízkosti hořáku) sú pri prevádzke a bezprostredne po ňom veľmi horúce ! Zabráňte prístupu malých detí k spotrebiču !

- Pri prevádzke je nutné vařič umiestniť na nehořlavú podložku a mať ho pod dohľadom !
- Z hľadiska požiarnej bezpečnosti musí byť vařič umiestnený najmenej 500 mm od horľavých materiálov !
- Kontrolu tesnosti prevádzajte v dobre vetranej miestnosti, popr. vo vonkajšom prostredí, mimo zdroja zapálenia/vznietenia a mimo dosah ostatných osôb.
- Výmenu tlakovej LPG fľaše prevádzajte vo vonkajšom prostredí, mimo zdroja zapálenia/vznietenia a mimo dosah ostatných osôb.
- Povrchová teplota LPG fľaše nesmie prekročiť 40 °C !
- Je zakázaný akýkoľvek priamy ohrev tlakovej fľaše s LPG pre zvýšenie odparovacej mohutnosti kvapalného plynu !
- Po pripojení vařiča k LPG fľaši sa vyvarujte naklňaniu, obracaniu a inej manipulácii s LPG fľašou, ktorá by mala za následok natečenie tekutej PB zmesi do pripojovacej hadice a hořáku vařiča. Po zapálení hořáku, by dôsledkom nedokonalého vzplanutia tekutej PB zmesi došlo k výraznému vyšľahnutiu plápolavého plameňa z hořáku. Po vyhorení tekutého plynu by sa veľkosť a intenzita plameňa vrátila do pôvodne nastavených hodnôt. Následkom je upchatie trysky (zlé horenie), nadmerné opalovanie súčastí vařiča, tvorba popola a väčšie riziko vzniku požiaru (nie je možné ovládať vzniknutý plameň) !
- Zabraňte skrúteniu hadice !
- V priestore, kde je vařič v použití, je nutné zaistiť dostatočné vetranie !
- Je zakázané používať spotrebič v miestnostiach a priestoroch pod úrovňou terénu !
- Z bezpečnostných dôvodov neupravujte žiadne diely vařiča !
- Je zakázané prestavovať spotrebič na iný druh plynu !
- Je zakázané umísťovať a používať tlakové fľaše s LPG (a to ani vyprázdnené) v priestoroch pod úrovňou terénu !

### POZOR!

Vařič spotrebovává pri prevádzke kyslík a v nevetranej miestnosti, v obytných privesoch, rekreačných chatách, môže byť užívateľ vážne ohrozený na živote z dôvodu nedostatku kyslíka a zvýšenej koncentrácie CO ! Preto je nutné, aby minimálny objem miestnosti, v ktorej je spotrebič používaný, bol (viz. Technické dáta) a bolo zaistené dostatočné vetranie. Je nutné zaistiť dostatočný prívod spalovacího vzduchu a zároveň je nutné zabrániť prípadnému nebezpečnému hromadeniu nespáleného paliva u vařiča ! Zmes PB je z fyzikálneho hľadiska ťažšia, než vzduch a v prípade samovolného úniku v dôsledku netesnosti klesá a hromadí sa pri zemi.

### Poznámka

Změny v technických údajích jsou vyhrazeny. Vyobrazení díky neustálému inovačnímu postupu jsou nezávazná. Tiskové chyby vyhrazeny.

### Záruční podmínky

Spotřebitel se poskytuje záruka na správnou funkci zařízení a má nárok na bezplatnou opravu nebo výměnu součástí, které by se ukázaly v záruční době vadnými pro chybnou výrobu nebo skrytou vadu materiálu. Záruka se nevztahuje na běžné provozní opotřebení, závady vzniklé úmyslným poškozením, hrubou nedbalostí při používání nebo pokud provede kupující na výrobku úpravy nebo změny. Výrobce neodpovídá za škody způsobené neodborným zacházením či údržbou mimo rámec příslušného návodu k obsluze. Na změny níže vyjmenované jako běžné opotřebení se nevztahují záruční podmínky, protože je nelze považovat za vadu výrobku.

Pokud se vyskytne nějaká nejasnost ohledně provozu či údržby spotřebiče, obraťte se na odborný servis - výrobce **Meva, a.s.**

tel.: 00420 416 823 390, 391, 302

Výrobce ručí za výrobky 24 měsíců ode dne prodeje.

### Běžné provozní opotřebení

Za běžné provozní opotřebení se považuje vzhledem k povaze a funkci výrobku např.:

- zabarvení horního nerezového dílu hořáků
- zabarvení varné mřížky vařiče především koncových částí v blízkosti hořáků
- změna (ztmavnutí) odstínu barevné povrchové úpravy skříně vařiče.

Některé výše uvedené změny na výrobku se mohou projevit již po několika málo použitích, přičemž se tím nijak nesníží užžitná hodnota výrobku.

### Životnost spotřebiče

Životnost výrobku je 7 let. Po této době se smí spotřebič používat pouze po důkladné revizi autorizovanou osobou - odborným servisem (Meva, a.s.).

Výrobce doporučuje min. po 2 letech vyměnit hadici (Typ 4317), fibrové těsněnky v převlečných maticích hadice (Typ 4312), trysku (Typ 4327), sinter (Typ 4335), "O" kroužek (Typ 4370) jehlového ventilu vařiče VÍKEND mini, "O" kroužek (Typ 4214) jehlového ventilu vařiče a jednocestného ventilu, pryžovou těsněnku (Typ 4226) jednocestného ventilu.

Veškeré náhradní díly lze objednat u výrobce:

**Meva, a.s., tel.: 00420 416 823 390, 391, 302,**  
**fax: 00420 416 823 300,**  
**www.meva.cz**

nebo jeho obchodních partnerů.



Firma Meva, a.s. Vám poskytuje 5 let záruční dobu na funkčnost hořáku ve Vámi zakoupeném vařiči. V případě jeho poškození nebo zničení během užívání Vám po dobu 5-ti let garantujeme zdarma opravu nebo jeho výměnu.

**5-ti letá záruka se nevztahuje na:**

mechanické poškození hořáku, poškození povrchové úpravy vařiče - nemá vliv na funkčnost, dále na veškeré další části vařiče jako jsou: armatura, těsnění, rošt, kde platí standardní záruční doba.

### Poznámka

Zmeny v technických údajoch sú vyhradené. Vyobrazenia vďaka neustálemu inovačnému postupu sú nezáväzné. Tlačové chyby vyhradené.

### Záručné podmienky

Spotrebiteľovi sa poskytuje záruka na správnu funkciu zariadenia a má nárok na bezplatnú opravu, alebo výmenu súčastí, ktoré by sa ukázali v záručnej dobe vadnými pre chybnú výrobu, alebo skrytú vadu materiálu. Záruka sa nevzťahuje na bežné prevádzkové opotrebenie, závady vzniknuté úmyselným poškodením, hrubou nedbalosťou pri používaní, alebo pokiaľ prevedie kupujúci na výrobku úpravy, alebo zmeny. Výrobca nezodpovedá za škody spôsobené neodborným zaobchádzaním, či údržbou mimo rámec príslušného návodu na obsluhu. Na zmeny nižšie vymenované ako bežné opotrebenie sa nevzťahujú záručné podmienky, pretože sa nedajú považovať za vadu výrobku.

Pokiaľ sa vyskytne nejaká nejasnosť ohľadne prevádzky, či údržby spotrebíča, obráťte sa na odborný servis -

**MEVAKO s.r.o. tel./fax: 00421 58 7327483, 7326597.**

Výrobca ručí za výrobky 24 mesiacov odo dňa predaja.

### Běžné prevádzkové opotrebenie

Za bežné prevádzkové opotrebenie sa považuje vzhľadom k povaha a funkcie výrobku napr.:

- zafarbenie horného nerezového dielu horáka
- zafarbenie varnej mriežky vařiča predovšetkým koncových častí v blízkosti horáka
- zmena (strmavnutie) odtieňa farebnej povrchovej úpravy skrine vařiča

Niektoré výššie uvedené zmeny na výrobku sa môžu prejavíť až po niekoľko málo použitíach, pričom sa tým nijak neznižuje užžitková hodnota výrobku.

### Životnosť spotrebíča

Životnosť výrobku je 7 rokov. Po tejto dobe sa smie spotrebíč používať len po dôkladnej revízii autorizovanou osobou - odborným servisom (MEVAKO s.r.o. Rožňava).

Výrobca doporučuje min. po 2 rokoch vymeniť hadicu (typ 4317), fibrové tesnenia v prevlečných maticiach hadice (typ 4312), trysku (typ 4327), sinter (typ 4335) "O" krúžok (typ 4370) ihlového ventilu vařiča VÍKEND mini, "O" krúžok (typ 4214) ihlového ventilu vařiča a jednocestného ventilu a pryžové tesnenie (typ 4226) jednocestného ventilu.

Všetky náhradné díly je možné objednat u firmy :

**MEVAKO s.r.o. tel./fax: 00421 58 7327483, 7326597.**



Firma Meva, a.s. Vám poskytuje 5 ročnú záručnú dobu na funkčnosť horáka vo Vami zakúpenom vařiči. V prípade jeho poškodenia alebo zničenia počas užívania Vám po dobu 5 rokov garantujeme zdarma opravu alebo jeho výmenu.

**5 ročná záruka sa nevzťahuje na:**

mechanické poškodenie horáka, poškodenie povrchovej úpravy vařiča - nemá vplyv na funkčnosť, ďalej na všetky ďalšie časti vařiča ako sú: armatura, tesnenie, rošt, kde platí štandardná záručná doba.

### Schéma vaříče SPORT

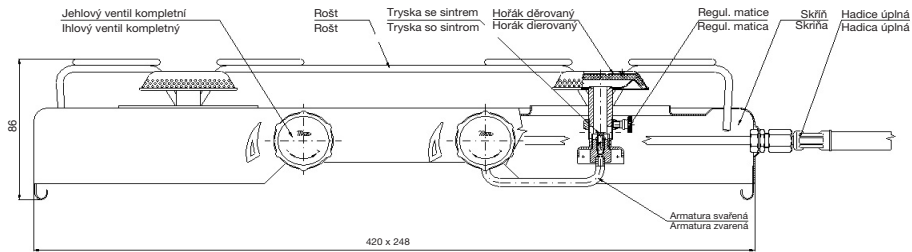

### Schéma vaříča SPORT

### Schéma vaříče LIPNO

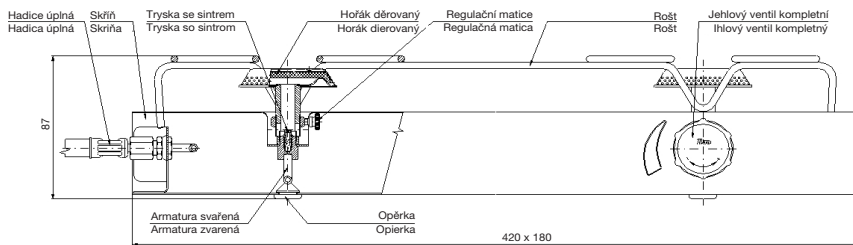

### Schéma vaříča LIPNO

### Schéma vaříče RIO

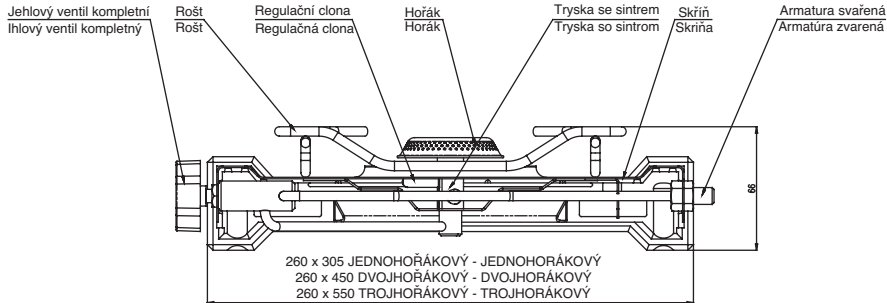

### Schéma vaříča RIO

### Schéma vaříče RIGA

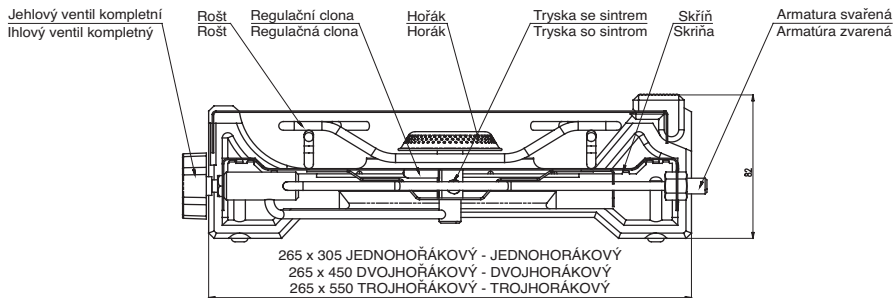

### Schéma vaříča RIGA

### Schéma vařiče ORLÍK

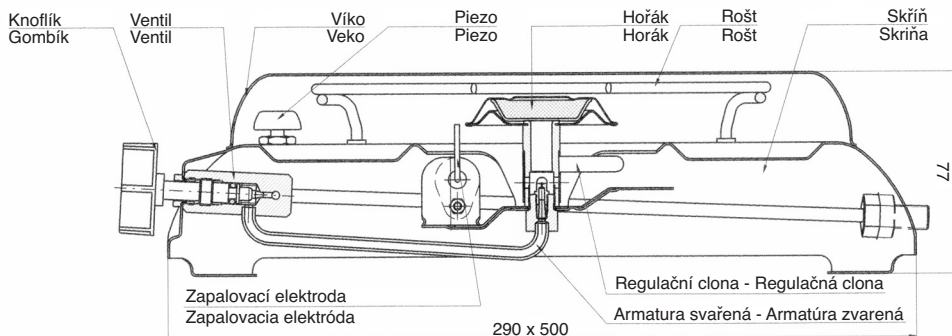

### Schéma variča ORLÍK

### Schéma vařiče VÍKEND MINI

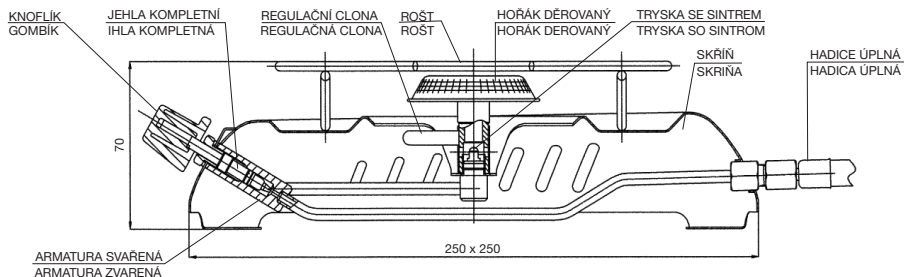

### Schéma variča VÍKEND MINI

## Opravy a servis

Záruční i mimozáruční opravy tohoto výrobku provádí a náhradní díly dodává výrobní podnik:

**MEVA, a.s.**  
**Na Urbance 632**  
**413 13 Roudnice n. L.**  
**Česká republika**

Tel.: 00420 - 416 823 111\*  
 Fax: 00420 - 416 823 300

e-mail: prodej.urbanka@meva.cz  
 www.meva.cz

Datum technické kontroly:

Podpis:

Razítko:

Datum prodeje:

Podpis:

Razítko:

## Opravy a servis

Záručné a mimozáručné opravy tohoto výrobku prováděza a náhradné diely dodáva:

**MEVAKO s.r.o.**  
**Krátka 574, Brzotín část Bak**  
**048 01 Rožňava, Slovensko**

Tel./Fax: 00421-58-732 74 83,  
 00421-58-732 65 97,  
 00421-58-732 95 06

e-mail: propanbutan@mevako.sk  
 www.mevako.sk

Dátum technickej kontroly:

Podpis:

Pečiatka:

Dátum predaja:

Podpis:

Pečiatka: